

Komody

Korpusy szafek wykonane z płyty wiórowej grubości 18mm pokrytej melaminą. Korpus ramy wykonany z płyty wiórowej grubości 18mm oraz 50mm pokrytej melaminą. Wąskie widoczne elementy krawędziowane obrzeżem ABS 1mm. Fronty szafek oraz szuflad otwierane systemem PUSH TO OPEN. Komoda zaopatrzona w stopki 8mm z poziomowaniem. Szuflady komód z boczkami metalowymi, dno oraz tył szuflady - płyta wiórowa 16mm pokryta melaminą. Szuflady z pełnym wysuwem, możliwością regulacji frontu w 4 wymiarach. Boki korpusów szuflad dwuścienne, wykonane z malowanej stali, charakteryzują się eleganckim wyglądem, wąskimi i prostymi bokami wewnątrz i na zewnątrz, wyposażone w zintegrowane wspomaganie otwierania TIP-ON, oraz prowadnice z odpornymi na ścieranie wałkami z tworzywa i całkowicie zsynchronizowanym systemem wózków jezdnych. Obciążenie dynamiczne prowadnic krytych dolnego montażu wynosi 100.000 cykli otwierania i zamykania. Prowadnice wyposażone w system optymalizujący zamykanie szuflady, poprzez automatyczne dostosowanie drogi hamowania szuflady.

Biurka

Nogi oraz blat wykonane z płyty wiórowej grubości 50mm pokrytej melaminą, krawędziowane obrzeżem ABS 1mm. Między nogami a blatem znajduje się wstawka z aluminium anodowanego grubości 3mm. Blat spoczywa na ramie wykonanej z profilu metalowego o przekroju 30x20mm malowanego proszkowo na kolor alu.

Stół konferencyjny AN-80

Blat oraz nogi wykonane z płyty wiórowej grubości 50mm pokrytej melaminą, krawędziowane obrzeżem ABS 1mm. Pod blatem rama wykonana z profilu metalowego o przekroju 30x20mm malowanego proszkowo na kolor alu oraz blenda wykonana z płyty wiórowej grubości 18mm pokrytej melaminą, krawędziowana obrzeżem ABS 1mm. Między nogami a blatem znajduje się wstawka z aluminium anodowanego grubości 3mm.

Stół konferencyjny AN-81

Blat dzielony oraz nogi wykonane z płyty wiórowej grubości 50mm pokrytej melaminą, krawędziowane obrzeżem ABS 1mm. Pod blatem rama wykonana z profilu metalowego o przekroju 30x20mm malowanego proszkowo na kolor alu oraz blenda wykonana z płyty wiórowej grubości 18mm pokrytej melaminą, krawędziowana obrzeżem ABS 1mm. Dla wzmocnienia konstrukcji w środku zamontowana noga wsporcza wykonana z płyty wiórowej grubości 50mm pokrytej melaminą, krawędziowana obrzeżem ABS 1mm. Między nogami a blatem znajduje się wstawka z aluminium anodowanego grubości 3mm.

Stół konferencyjny AN-82





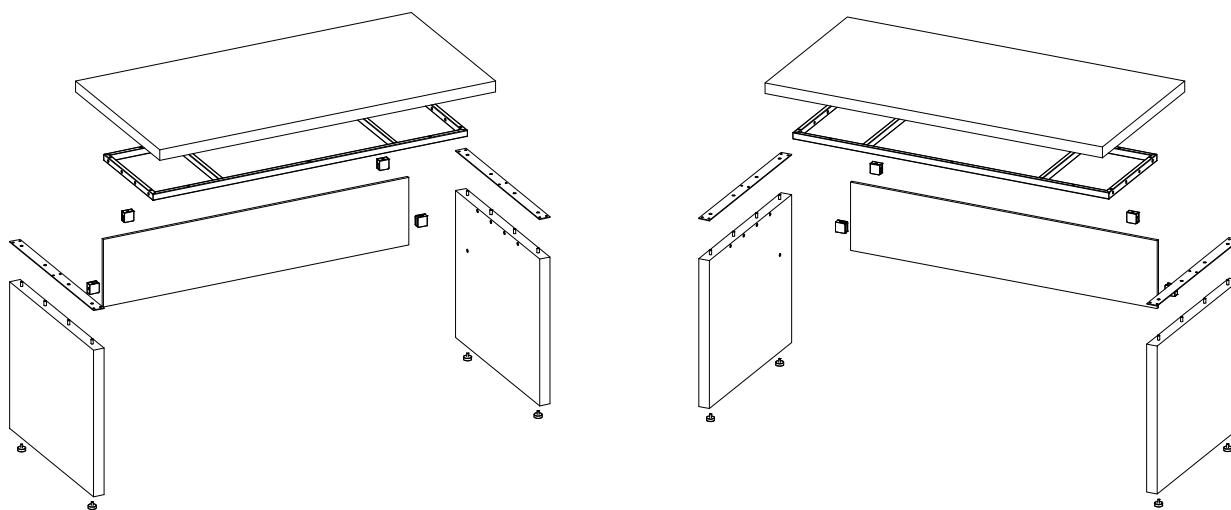

Blat wykonany z płyty wiórowej grubości 50mm pokrytej melaminą, krawędziowany obrzeżem ABS 1mm. Elementy podstawy pienne wykonane z płyty grubości 18mm pokrytej melaminą. Podstawa dolna płytowa grubości 43mm. Na podstawę dolną nałożona blacha grubości 1mm malowana proszkowo.

Blenda

Blenda wykonana z płyty pokrytej melaminą grubości 12mm zakryta obrzeżem ABS 1mm. Montowana do blatów oraz boków łącznikami wykonanymi ze stali nierdzewnej.

Konstrukcja biurka systemu AVION



Dekory		Biurka	Ramy	Szafki	
BUDGET melamina farba proszkowa*	Grupa cenowa I	Wiąz Baron	●	●	
		Dąb Espoo	●	●	
		Dąb Dziki **	●		
		Dąb Sonoma	●	●	
		Dąb skandynawski	●	●	
		Biały			●
		Antracyt			●
		Lava			●
		Kamień Uppsala	●		
PRESTIGE melamina farba proszkowa*	Grupa cenowa II	Wiąz Baron	●	●	
		Dąb Espoo	●	●	
		Dąb dziki **	●		
		Dąb Sonoma	●		●
		Dąb afrykański	●		●
		Dąb skandynawski	●		
		Dąb Rock	●		
		Biały 		●	
		Beżowy 		●	
		Czarny 		●	
EXCLUSIVE okleina naturalna farba proszkowa*	Grupa cenowa III	Jesion czarny	●	●	
		Dąb klasyczny	●	●	
		Dąb bielony	●	●	
		Biały 		●	
		Beżowy 		●	
		Czarny 		●	

* Stelaże biurek malowane farbą proszkową w kolorze aluminium

** Dekor dostępny do końca 2023. Stół konferencyjny AN 82 oraz stoliki kawowe AN 83 i AN 84 **niedostępne** w kolorze Dąb dziki.

 - powierzchnia odporna na ślady rąk

Biuurko dostawne	Symbol	Wymiary [cm]			Cena [PLN]			Dopłata [PLN]
		Szer.	Gł.	Wys.	I gr.	II gr.	III gr.	Płyta melaminowana Carbon, Beton Ciemny
	AN 70	160	80	75	3584	3584	6697	2376
	AN 71	180	80		3784	3784	7248	2508
	AN 72	180	90		3982	3982	8021	2647
	AN 73	200	100		4472	4472	9291	2988
	AN 74	220	100		4715	4715	10094	3160

Biuurko wolnostojące	Symbol	Wymiary [cm]			Cena [PLN]			Dopłata [PLN]
		Szer.	Gł.	Wys.	I gr.	II gr.	III gr.	Płyta melaminowana Carbon, Beton Ciemny
	AN 75	160	80	75	4594	4594	8821	3000
	AN 76	180	80		4770	4770	9262	3114
	AN 77	180	90		5097	5097	10244	3337
	AN 78	200	100		5687	5687	11834	3745
	AN 79	220	100		5916	5916	12520	3904

Stół konferencyjny	Symbol	Wymiary [cm]			Cena [PLN]			Dopłata [PLN]
		Szer.	Gł.	Wys.	I gr.	II gr.	III gr.	Płyta melaminowana Carbon, Beton Ciemny
	AN 80	240	110	75	6327	6327	13517	4111





Stół konferencyjny	Symbol	Wymiary [cm]			Cena [PLN]			Dopłata [PLN]
		Szer.	Gł.	Wys.	I gr.	II gr.	III gr.	Płyta melaminowana Carbon, Beton Ciemny
	AN 81	300	120	75	8401	8401	17332	5273

Stół konferencyjny	Symbol	Wymiary [cm]			Cena [PLN]			Dopłata [PLN]
		Szer.	Gł.	Wys.	I gr.	II gr.	III gr.	Płyta melaminowana Carbon, Beton Ciemny
	AN 82	240	110	75	4934	4934	8413	3365

Stolik kawowy oklejony HPL - struktura HPL gładka	Symbol	Wymiary [cm]			Cena [PLN]			Dopłata [PLN]
		Szer.	Gł.	Wys.	I gr.	II gr.	III gr.	Płyta melaminowana Carbon, Beton Ciemny
	AN 83	80	80	46	2282	2740		1826
	AN 84	100	100		2895	3497		2315

Komoda podbiurkowa H-66,8	Symbol	Wymiary [cm]			Cena [PLN]			Dopłata [PLN]	
		Szer.	Gł.	Wys.	I gr.	II gr.	III gr.	Płyta melaminowana Carbon, Beton Ciemny	
komoda zmontowana lewa	L	AN 01	96,8	50	66,8	4689	6445	9579	3751
	P								
 prawa	L	AN 03	106,8	80	66,8	5377	8184	12743	4302
	P	AN 04							
komoda zmontowana lewa	L	AN 05	146,8	50	66,8	5417	7869	13042	4333
	P	AN 06							
 prawa	L	AN 07	216,8	50	66,8	6467	10020	17864	5172
	P	AN 08							
komoda zmontowana lewa	L	AN 10	173,6	50	66,8	5602	9396	14451	4482
	P	AN 11							
 prawa	L	AN 12	243,6	50	66,8	6726	10993	18780	5381
	P	AN 13							

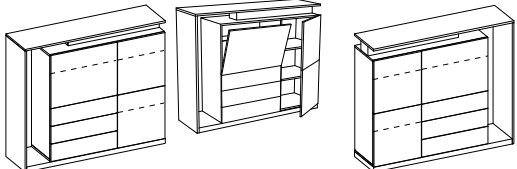
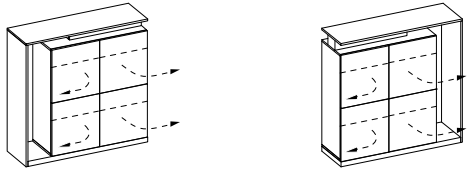
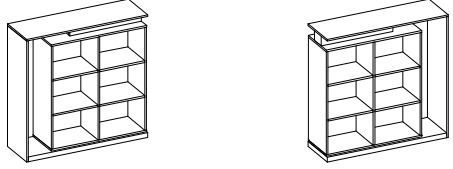
Komoda H-83,5	Symbol	Wymiary [cm]			Cena [PLN]			Dopłata [PLN]	
		Szer.	Gł.	Wys.	I gr.	II gr.	III gr.	Płyta melaminowana Carbon, Beton Ciemny	
komoda zmontowana lewa	L	AN 20	146,8	40	83,5	4428	7074	12504	3543
	P	AN 21							
 prawa	L	AN 20	146,8	40	83,5	4428	7074	12504	3543
	P	AN 21							

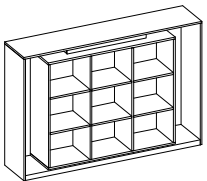
Komoda H-126,8	Symbol	Wymiary [cm]			Cena [PLN]			Dopłata [PLN]	
		Szer.	Gł.	Wys.	I gr.	II gr.	III gr.	Płyta melaminowana Carbon, Beton Ciemny	
komoda zmontowana  lewa prawa	L — P	AN 30 AN 31	96,8	40	126,8	1733	3566	8194	1387
komoda zmontowana  lewa prawa	L — P	AN 32 AN 33	96,8	40	126,8	5071	6862	11382	4056
komoda zmontowana  lewa prawa	L — P	AN 34 AN 35	146,8	40	126,8	7593	10003	17680	6073
komoda zmontowana  lewa prawa	L — P	AN 36 AN 37	126,8	40	126,8	2469	4701	11385	1975
komoda zmontowana  lewa prawa	L — P	AN 38 AN 39	126,8	40	126,8	1773	3927	8780	1418
komoda zmontowana  lewa prawa	L — P	AN 40 AN 41	126,8	40	126,8	2159	4391	10667	1728
komoda zmontowana 		AN 45	185,8	40	126,8	2484	5837	12285	1986

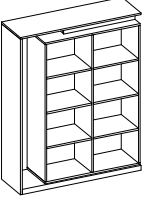
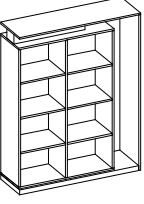
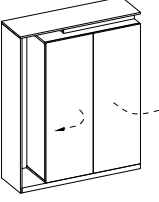
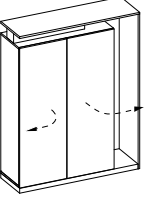
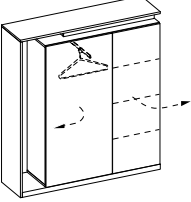
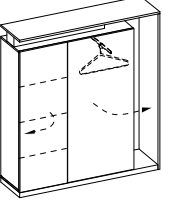
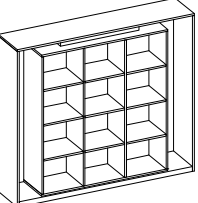
Komoda H-162,6	Symbol	Wymiary [cm]			Cena [PLN]			Dopłata [PLN]
		Szer.	Gł.	Wys.	I gr.	II gr.	III gr.	Płyta melaminowana Carbon, Beton Ciemny
komoda zmontowana   lewa prawa	L AN 60	126,8	40	162,6	2102	4502	10832	1682
	P AN 61							
komoda zmontowana   lewa prawa	L AN 62	126,8	40	162,6	2681	5155	13385	2145
	P AN 63							
komoda zmontowana   lewa prawa	L AN 64	146,8	40	162,6	2846	5551	14415	2276
	P AN 65							
komoda zmontowana 	AN 66	185,8	40	162,6	2952	6739	15143	2361



System meble biurowe
 biuro@systemmeble.pl
 www.systemmeble.pl
 tel. 790 536 205

Wykonujemy efektywne miejsca
 pracy na terenie całego kraju