

# AVION

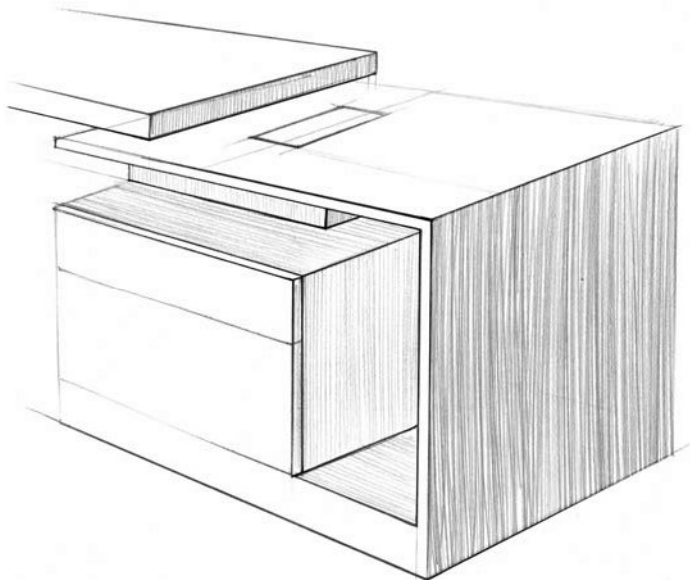

**Me  
bel  
UX.**

## Komody

Korpusy szafek wykonane z płyty wiórowej grubości 18mm pokrytej melaminą. Korpus ramy wykonany z płyty wiórowej grubości 18mm oraz 50mm pokrytej melaminą. Wąskie widoczne elementy krawędziowane obrzeżem ABS 1mm. Fronty szafek oraz szuflad otwierane systemem PUSH TO OPEN. Komoda zaopatrzona w stopki 8mm z poziomowaniem. Szuflady z boczками metalowymi, dno oraz tył szuflady – płyta wiórowa 16mm pokryta melaminą.

## Biurka

Nogi oraz blat wykonane z płyty wiórowej grubości 50mm pokrytej melaminą, krawędziowane obrzeżem ABS 1mm. Między nogami a blatem znajduje się wstawka z aluminium anodowanego grubości 3mm. Blat spoczywa na ramie wykonanej z profilu metalowego o przekroju 30x20mm malowanego proszkowo na kolor alu.

## Stół konferencyjny AN-80

Blat oraz nogi wykonane z płyty wiórowej grubości 50mm pokrytej melaminą, krawędziowane obrzeżem ABS 1mm. Pod blatem rama wykonana z profilu metalowego o przekroju 30x20mm malowanego proszkowo na kolor alu oraz blenda wykonana z płyty wiórowej grubości 18mm pokrytej melaminą, krawędziowana obrzeżem ABS 1mm. Między nogami a blatem znajduje się wstawka z aluminium anodowanego grubości 3mm.

## Stół konferencyjny AN-81

Blat dzielony oraz nogi wykonane z płyty wiórowej grubości 50mm pokrytej melaminą, krawędziowane obrzeżem ABS 1mm. Pod blatem rama wykonana z profilu metalowego o przekroju 30x20mm malowanego proszkowo na kolor alu oraz blenda wykonana z płyty wiórowej grubości 18mm pokrytej melaminą, krawędziowana obrzeżem ABS 1mm. Dla wzmocnienia konstrukcji w środku zamontowana noga wsporcza wykonana z płyty wiórowej grubości 50mm pokrytej melaminą, krawędziowana obrzeżem ABS 1mm. Między nogami a blatem znajduje się wstawka z aluminium anodowanego grubości 3mm.

## Stół konferencyjny AN-82

Blat wykonany z płyty wiórowej grubości 50mm pokrytej melaminą, krawędziowany obrzeżem ABS 1mm. Elementy podstawy pionowe wykonane z płyty grubości 18mm pokrytej melaminą. Podstawa dolna płytowa grubości 43mm. Na podstawę dolną nałożona blacha grubości 1mm malowana proszkowo.

## Blenda

Blenda wykonana z płyty pokrytej melaminą grubości 12mm zakryta obrzeżem ABS 1mm. Montowana do blatów oraz boków łącznikami wykonanymi ze stali nierdzewnej.

Dekory			Biurka	Ramy	Szafki
BUDGET melamina farba proszkowa*	Grupa cenowa I	Wiąz Baron	●	●	
		Dąb Espoo	●	●	
		Dąb dziki	●	●	
		Dąb Sonoma	●	●	
		Białe gładki			●
		Antracyt			●
		Lava			●
PRESTIGE melamina farba proszkowa*	Grupa cenowa II	Wiąz Baron	●		●
		Dąb Espoo	●		●
		Dąb dziki	●		●
		Dąb Sonoma	●		●
		Dąb afrykański	●		●
		Białe		●	
		Beżowy		●	
Czarny		●			
EXCLUSIVE okleina naturalna farba proszkowa*	Grupa cenowa III	Jesion czarny	●		●
		Dąb klasyczny	●		●
		Dąb bielony	●		●
		Białe		●	
		Beżowy		●	
Czarny		●			

\* stelaże biurka malowane farbą proszkową w kolorze aluminium

- powierzchnia odporna na ślady rąk

Biuurko dostawne	Symbol	Wymiary [cm]			Cena [PLN]			Dopłata [PLN]
		Szer.	Gł.	Wys.	I gr.	II gr.	III gr.	Płyta melaminowana Carbon, Beton Ciemny
	<b>AN 70</b>	160	80	75	2060	2486	4646	1648
	<b>AN 71</b>	180	80		2176	2625	5028	1740
	<b>AN 72</b>	180	90		2295	2762	5564	1836
	<b>AN 73</b>	200	100		2591	3102	6445	2073
	<b>AN 74</b>	220	100		2739	3271	7002	2192

Biuurko wolnostojące	Symbol	Wymiary [cm]			Cena [PLN]			Dopłata [PLN]
		Szer.	Gł.	Wys.	I gr.	II gr.	III gr.	Płyta melaminowana Carbon, Beton Ciemny
	<b>AN 75</b>	160	80	75	2601	3187	6119	2081
	<b>AN 76</b>	180	80		2700	3309	6425	2160
	<b>AN 77</b>	180	90		2894	3536	7106	2315
	<b>AN 78</b>	200	100		3248	3945	8209	2598
	<b>AN 79</b>	220	100		3385	4104	8685	2708

Stół konferencyjny	Symbol	Wymiary [cm]			Cena [PLN]			Dopłata [PLN]
		Szer.	Gł.	Wys.	I gr.	II gr.	III gr.	Płyta melaminowana Carbon, Beton Ciemny
	<b>AN 80</b>	240	110	75	3565	4389	9377	2852



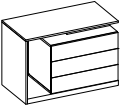
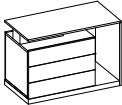
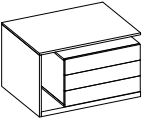
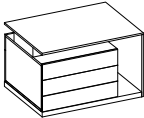
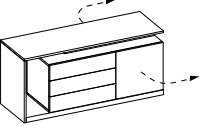
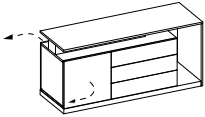
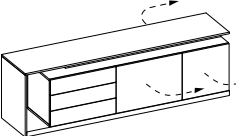
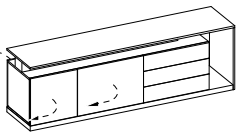
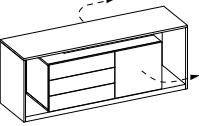
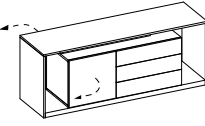
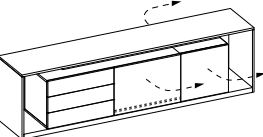
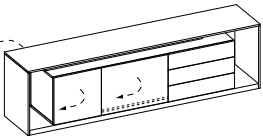

Stół konferencyjny	Symbol	Wymiary [cm]			Cena [PLN]			Dopłata [PLN]
		Szer.	Gł.	Wys.	I gr.	II gr.	III gr.	Płyta melaminowana Carbon, Beton Ciemny
	<b>AN 81</b>	300	120	75	4573	5828	12023	3658

Stół konferencyjny	Symbol	Wymiary [cm]			Cena [PLN]			Dopłata [PLN]
		Szer.	Gł.	Wys.	I gr.	II gr.	III gr.	Płyta melaminowana Carbon, Beton Ciemny
	<b>AN 82</b>	240	110	75	2918	3423	5836	2334

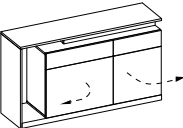
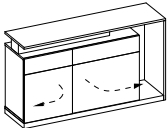
Stolik kawowy oklejony HPL - struktura HPL gładka	Symbol	Wymiary [cm]			Cena [PLN]			Dopłata [PLN]
		Szer.	Gł.	Wys.	I gr.	II gr.	III gr.	Płyta melaminowana Carbon, Beton Ciemny
	<b>AN 83</b>	80	80	46	1583	1901		1267
	<b>AN 84</b>	100	100		2008	2426		1606

Komoda podbiurkowa H-66,8	Symbol	Wymiary [cm]			Cena [PLN]			Dopłata [PLN]
		Szer.	Gł.	Wys.	I gr.	II gr.	III gr.	Płyta melaminowana Carbon, Beton Ciemny
  lewa                      prawa	L <b>AN 01</b>	96,8	50	66,8	3253	4471	6645	2602
	P <b>AN 02</b>							
  lewa                      prawa	L <b>AN 03</b>	106,8	80	66,8	3730	5677	8840	2984
	P <b>AN 04</b>							
  lewa                      prawa	L <b>AN 05</b>	146,8	50	66,8	3758	5459	9047	3006
	P <b>AN 06</b>							
  lewa                      prawa	L <b>AN 07</b>	216,8	50	66,8	4486	6951	12392	3588
	P <b>AN 08</b>							
  lewa                      prawa	L <b>AN 10</b>	173,6	50	66,8	3886	6518	10025	3109
	P <b>AN 11</b>							
z wewnętrzną półką wysuwaną   lewa                      prawa	L <b>AN 12</b>	243,6	50	66,8	4666	7626	13028	3733
	P <b>AN 13</b>							

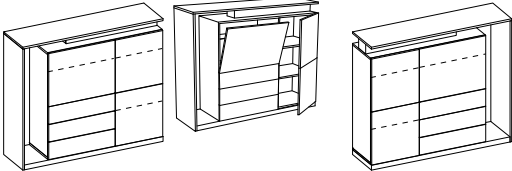
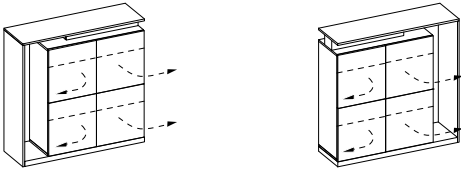
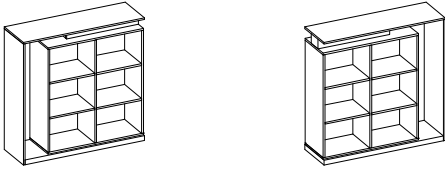
Komoda H-83,5	Symbol	Wymiary [cm]			Cena [PLN]			Dopłata [PLN]
		Szer.	Gł.	Wys.	I gr.	II gr.	III gr.	Płyta melaminowana Carbon, Beton Ciemny
  lewa                      prawa	L <b>AN 20</b>	146,8	40	83,5	3072	4907	8674	2458
	P <b>AN 21</b>							

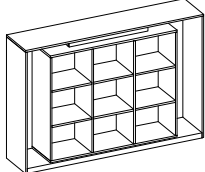
Komoda H-126,8	Symbol	Wymiary [cm]			Cena [PLN]			Dopłata [PLN]
		Szer.	Gł.	Wys.	I gr.	II gr.	III gr.	Płyta melaminowana Carbon, Beton Ciemny
 <p>lewa                      prawa</p>	L <b>AN 30</b>	96,8	40	126,8	1202	2474	5684	962
	P <b>AN 31</b>							
 <p>lewa                      prawa</p>	L <b>AN 32</b>	96,8	40	126,8	3518	4760	7896	2814
	P <b>AN 33</b>							
 <p>lewa                      prawa</p>	L <b>AN 34</b>	146,8	40	126,8	5267	6939	12265	4213
	P <b>AN 35</b>							
 <p>lewa                      prawa</p>	L <b>AN 36</b>	126,8	40	126,8	1713	3261	7898	1370
	P <b>AN 37</b>							
 <p>lewa                      prawa</p>	L <b>AN 38</b>	126,8	40	126,8	1230	2724	6091	984
	P <b>AN 39</b>							
 <p>lewa                      prawa</p>	L <b>AN 40</b>	126,8	40	126,8	1498	3046	7400	1199
	P <b>AN 41</b>							
	<b>AN 45</b>	185,8	40	126,8	1723	4049	8522	1378

Komoda H-162,6	Symbol	Wymiary [cm]			Cena [PLN]			Dopłata [PLN]
		Szer.	Gł.	Wys.	I gr.	II gr.	III gr.	Płyta melaminowana Carbon, Beton Ciemny
 lewa prawa	L <b>AN 60</b>	126,8	40	162,6	1458	3123	7514	1167
	P <b>AN 61</b>							
 lewa prawa	L <b>AN 62</b>	126,8	40	162,6	1860	3576	9285	1488
	P <b>AN 63</b>							
 lewa prawa	L <b>AN 64</b>	146,8	40	162,6	1974	3851	10000	1579
	P <b>AN 65</b>							
	<b>AN 66</b>	185,8	40	162,6	2048	4675	10505	1638